

CSF405

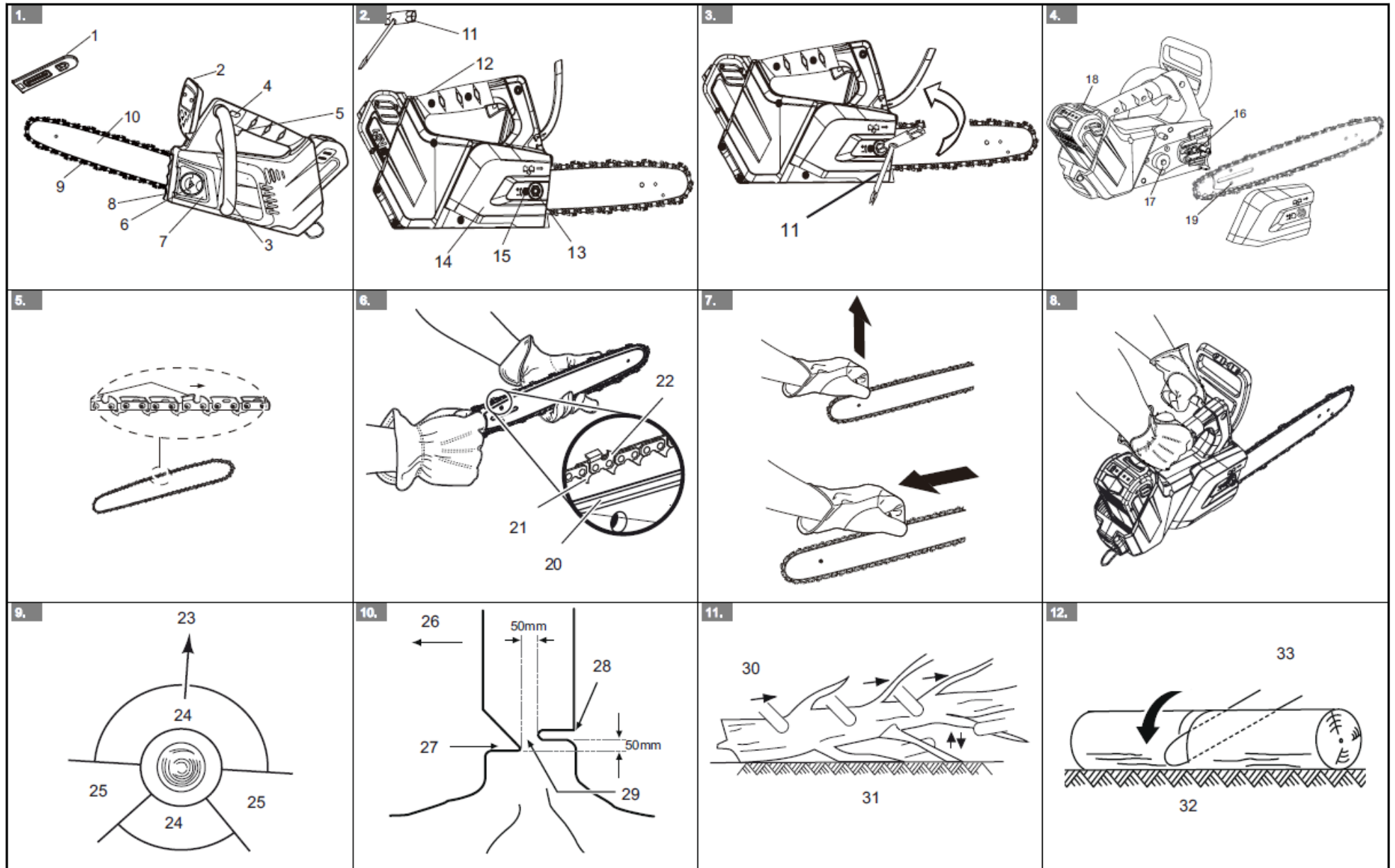

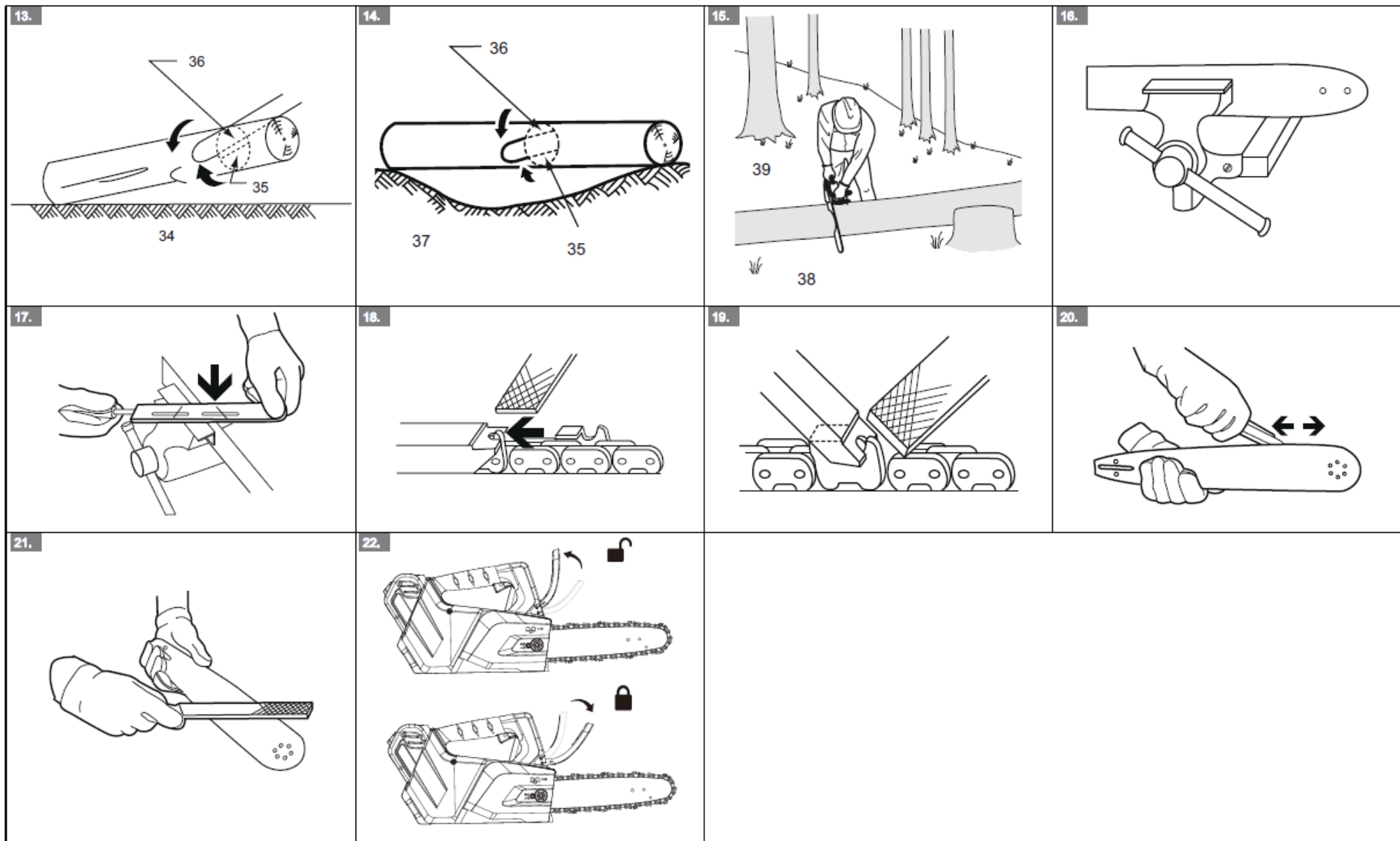

greenworks

GD40TCS

RU

ЦЕПНАЯ ПИЛА

РУКОВОДСТВО ПОЛЬЗОВАТЕЛЯ



CSF405

EAC

1	Описание устройства.....	2
1.1	Предназначение устройства.	2
1.2	Основные компоненты устройства.....	2
2	Общие правила техники безопасности при обращении с электроинструментами.....	2
2.1	Безопасность рабочей зоны.....	2
2.2	Электробезопасность.....	2
2.3	Средства индивидуальной защиты. ...	2
2.4	Использование электроинструмента и уход за ним	3
2.5	Использование аккумуляторной батареи и уход за ней.....	3
2.6	Сервисное обслуживание.	3
3	Основные положения Техники безопасности при работе с цепной пилой.....	3
4	Реверсивный удар и действия оператора по его предотвращению	4
5	Символы.....	4
6	Символы риска	4
7	Утилизация	5
8	Сборка	5
8.1	Распаковка устройства	5
8.2	Добавление смазки для шины и цепи.....	5
8.3	Сборка пильной шины и цепи.....	5
8.4	Установка аккумуляторной батареи... ..	6
8.5	Извлечение аккумуляторной батареи.....	6
9	Эксплуатация	6
9.1	Проверка смазки цепи.....	6
9.2	Удержание устройства.....	6
9.3	Запуск устройства.	6
9.4	Остановка устройства.....	6
9.5	Эксплуатация тормоза пильной цепи.....	6
9.6	Валка дерева.....	6
9.7	Обрезка веток дерева.....	7
9.8	Распиливание бревна.....	7
10	Техническое обслуживание	7
10.1	Регулировка натяжения цепи	7
10.2	Заточка резцов.....	8
10.3	Техобслуживание пильной шины	8
11	Транспортировка и хранение	8
12	Выявление и устранение неисправностей	9
13	Технические данные	10
14	Гарантийные обязательства.....	11

1 ОПИСАНИЕ УСТРОЙСТВА

1.1 ПРЕДНАЗНАЧЕНИЕ УСТРОЙСТВА

Данная цепная пила предназначена для распила веток, стволов, бревен и бруса, диаметр которых определяется длиной реза пильной шины. Устройство предназначено только для распила материалов из древесины.

Устройство должно использоваться только взрослыми людьми вне помещений и предназначено для некоммерческого применения.

Не используйте цепную пилу для любых целей, отличных от указанных выше.

Не используйте цепную пилу для профессиональной валки деревьев. Лица, не использующие надлежащих средств индивидуальной защиты и защитной одежды, не должны допускаться к работе с данным устройством.

1.2 ОСНОВНЫЕ КОМПОНЕНТЫ УСТРОЙСТВА

Рисунок 1-22

- | | |
|--|---|
| 1. Чехол пильной шины | 24. Опасная зона |
| 2. Защитный экран передней рукоятки/тормоза пильной цепи | 25. Путь отхода |
| 3. Передняя рукоять | 26. Направление падения |
| 4. Кнопка блокировки | 27. Зарубка |
| 5. Курковый переключатель | 28. Обратный пропил при валке |
| 6. Крышка масляного резервуара | 29. Шарнир |
| 7. Индикатор уровня масла | 30. Обрезка ветвей |
| 8. Отбойник с шипами | 31. При обрезке оставьте ветви для поддержки ствола, чтобы он не касался земли |
| 9. Режущая цепь | 32. Бревно поддерживается по всей длине |
| 10. Пильная шина | 33. Выполняйте распиловку сверху (над опорой) во избежание касания земли |
| 11. Ключ | 34. Бревно поддерживается с одной стороны |
| 12. Опорная рукоять | 35. Под опорой |
| 13. Регулятор Натяжителя цепи | 36. Над опорой |
| 14. Корпусная панель | 37. Бревно поддерживается с обеих сторон |
| 15. Крепежные болты | 38. Распиловка бревна |
| 16. Болт для натяжения пильной цепи | 39. Встаньте на вершине склон, а так как при распиловке бревно может покатиться |
| 17. Звездочка | |
| 18. Кнопка фиксации аккумулятора | |
| 19. Масловыпускное отверстие | |
| 20. Паз | |
| 21. Звенья привода цепи | |
| 22. Резец | |
| 23. Направление валки | |

2 ОБЩИЕ ПРАВИЛА ТЕХНИКИ БЕЗОПАСНОСТИ ПРИ ОБРАЩЕНИИ С ЭЛЕКТРОИНСТРУМЕНТАМИ



ПРЕДУПРЕЖДЕНИЕ

Ознакомьтесь с правилами безопасной эксплуатации. Несоблюдение данных правил оператор может пострадать от воздействия электрического тока, получить ожоги и иные травмы.

Сохраните эти инструкции по технике безопасности для дальнейшего использования.

Термины «устройство» и «электроинструмент» в инструкциях по технике безопасности относятся к вашему электроинструменту, использующему в качестве источника питания литий-ионную АКБ.

2.1 БЕЗОПАСНОСТЬ РАБОЧЕЙ ЗОНЫ

- Поддерживайте рабочую зону в чистоте и позаботьтесь о надлежащем освещении. При работе при плохом освещении существует опасность получения травмы.
- Не используйте инструмент во взрывоопасной атмосфере, с присутствием легковоспламеняющихся жидкостей, газов или пыли. Электроинструменты создают искры, которые могут воспламенить пыль, пары и аэрозоли. Не допускайте в рабочую зону детей и посторонних лиц во время работы с устройством. Не отвлекайтесь во время работы, это может привести к потере контроля и травмированию

2.2 ЭЛЕКТРОБЕЗОПАСНОСТЬ

- Не подвергайте устройство воздействию влаги (дождя). При попадании влаги в электроинструмент существует опасность поражения оператора электрическим током.

2.3 СРЕДСТВА ИНДИВИДУАЛЬНОЙ ЗАЩИТЫ

- При работе с электроинструментом будьте внимательны, следите за своими действиями и руководствуйтесь здравым смыслом. Не используйте электроинструмент, если вы устали или находитесь под воздействием наркотических средств, алкоголя или лекарственных препаратов. Невнимательность при работе с электроинструментом может в результате привести к серьезной травме.

- Используйте средства индивидуальной защиты. Используйте защитные очки. Используйте средства индивидуальной защиты (анти-пылевую маску, прочную обувь, шлем-каска и средства защиты органов слуха) для снижения опасности получения травмы.

Предотвращение случайного запуска. Перед подключением к источнику питания и / или аккумуляторному блоку, а также при поднятии или переносе электроинструмента убедитесь в том, что выключатель находится в отключенном положении. Перенос электроинструментов во включенном состоянии может привести к несчастному случаю.

Удалите с корпуса любые регулировочные или гаечные ключи, прежде чем вы подключите устройство к источнику питания. Гаечный или регулировочный ключ, прикрепленный к подвижной части электроинструмента, может быть причиной травмирования оператора.

Не прилагайте чрезмерных усилий. Оператор должен быть способен удерживать равновесие, а его ноги должны иметь надежную опору. Устойчивость опоры и сохранение равновесия позволяют лучше контролировать устройство в непредвиденных ситуациях.

Правильно одевайтесь. При работе с устройством не надевайте просторную одежду или ювелирные изделия. Держите волосы, одежду и перчатки вдали от движущихся частей устройства. Свободная одежда, украшения или длинные волосы могут быть захвачены движущимися частями устройства и привести к травмированию оператора.

Если устройства имеют подключаемые аксессуары для вытяжки и сбора пыли, их следует подключить и использовать надлежащим образом. Использование аксессуаров для сбора пыли поможет предотвратить связанные с ней опасности.

2.4 ИСПОЛЬЗОВАНИЕ ЭЛЕКТРОИНСТРУМЕНТОВ И УХОД ЗА НИМИ

Не прилагайте чрезмерных усилий при работе с электроинструментом. Используйте соответствующий по характеристикам электроинструмент для выполнения намеченных вами целей.

Использование правильно выбранного инструмента позволит лучше выполнить требуемую работу.

Не пользуйтесь электроинструментом, если выключатель не включает и не выключает устройство. Электроинструмент, который не контролируется с помощью выключателя, является источником потенциальной опасности и должен быть отремонтирован.

Выньте вилку из источника питания и / или аккумуляторный блок из электроинструмента перед проведением регулировки, заменой аксессуаров или перед размещением электроинструментов на хранение. Такие превентивные меры снижают риск случайного запуска электроинструмента.

- **Храните отключенные электроинструменты** вдали от детей и не позволяйте лицам, которые незнакомы с их работой или с данными инструкциями, эксплуатировать устройства. Инструменты в руках неподготовленных пользователей могут представлять опасность для окружающих.
- **Поддерживайте работоспособность** электроинструментов. Регулярно проверяйте устройство на наличие повреждений (зажим режущей цепи или полотна, повреждение звездочки и т.п.), которые могут повлиять на работу устройств. Перед использованием электроинструмента выполните ремонт в случае его повреждения. Причиной многих несчастных случаев становится неправильное обслуживание инструментов.
- **Поддерживайте режущие части инструментов** в остром и чистом состоянии. Поддержание работоспособного состояния режущих кромок позволит избежать их заземления при работе и гарантирует удобство эксплуатации устройства.
- **Используйте электроинструмент, аксессуары, инструмента и т.д. в соответствии с данными инструкциями**, принимая во внимание условия эксплуатации и специфику выполняемой работы. Использование инструмента не по назначению может привести к опасной ситуации.

2.5 ИСПОЛЬЗОВАНИЕ АККУМУЛЯТОРНОЙ БАТАРЕИ И УХОД ЗА НЕЙ

Заряжайте акб с использованием зарядного устройства, рекомендуемого производителем. Использование нештатного Зарядного устройства, может привести к его возгоранию при зарядке штатной батареи

- **Используйте электроинструменты только со штатными аккумуляторными батареями.** Использование любых других аккумуляторных батарей может привести к их воспламенению и пожару.

Если аккумуляторная батарея не используется, храните ее вдали от металлических предметов, таких как канцелярские скрепки, монеты, ключи, гвозди, винты или другие небольшие металлические объекты, которые могут замкнуть его контакты друг с другом. *Закорачивание контактов АКБ может привести к её возгоранию и пожару*

В жестких условиях эксплуатации, электролит может выделяться из АКБ; избегайте контакта с ним. При случайном контакте с электролитом, смойте его мылом и водой. Если электролит попал в глаза, незамедлительно обратитесь за медицинской помощью. *Электролит, вытекающий из аккумуляторной батареи, может вызвать раздражение или ожоги.*

2.6 СЕРВИСНОЕ ОБСЛУЖИВАНИЕ

Техническое обслуживание инструмента должно выполняться только в авторизованном сервисном центре с использованием оригинальных запасных частей. Это гарантирует безопасную работу устройства.

3 ОСНОВНЫЕ ПОЛОЖЕНИЯ ТЕХНИКИ БЕЗОПАСНОСТИ ПРИ РАБОТЕ С ЦЕПНОЙ ПИЛОЙ

Во время работы с цепной пилой избегайте прямого контакта частей тела с пильной цепью. Перед запуском цепной пилы убедитесь, что она ни с чем не соприкасается. *Невнимательность при работе с цепными пилами может привести к повреждению одежды или травмированию частей тела.*

Если устройство во время работы войдет в контакт с электрической проводкой находящейся под напряжением, старайтесь удерживать его используя изолированные штатные рукоятки. Контакт цепной пилы с «проводкой под напряжением» может привести к появлению напряжения на металлических частях и, как следствие, к поражению током оператора устройства. Всегда держите цепную пилу правой рукой за опорную рукоять, а левой рукой за переднюю рукоять.

Удерживание цепной пилы в другом положении (левой рукой за опорную рукоять, а правой – за переднюю) увеличивает риск возникновения травм и является недопустимым.

Используйте защитные очки и средства защиты органов слуха. Также рекомендуется использование средств защиты головы, рук, ног и стоп. *Надлежащая защитная одежда снижает количество травм при разлете щепок или случайного контакта с пильной цепью.* Оператору запрещается работать с цепной пилой, находясь на дереве. *Работа с цепной пилой при размещении оператора на дереве может привести к получению травмы.*

Всегда используйте прочную опору и работайте с цепной пилой, только находясь на устойчивой, надежной и ровной поверхности. Работа на скользкой или неустойчивой поверхности, например, лестнице, может привести к потере равновесия или к потере контроля за цепной пилой.

При обрезке согнутой и вытянутой ветки будьте готовы к тому, что она может нанести реверсивный удар. *Согнутой ветка при её спиливании она может разогнуться и ударить пользователя и / или отбросить цепную пилу, что может привести к потере контроля над ней.*

Будьте чрезвычайно осторожны при спиливании кустарника и молодых деревьев. Распиловка гибкой древесины может вызвать заклинивание цепи пилы а так же реверсивный удар и привести к потере равновесия оператора.

Переносите цепную пилу удерживая ее за переднюю рукоятку в выключенном состоянии, держа ее корпус на некотором удалении от себя. При транспортировке или хранении цепной пилы всегда устанавливайте чехол пильной шины. *Надлежащее обращение с цепной пилой снизит вероятность случайного контакта с движущейся цепью.*

Следуйте указаниям по смазке, натяжению цепи и замене аксессуаров. *Неправильно отрегулированная натяжка пильной цепи отсутствие смазки может привести к её обрыву, зажиму в заготовке и реверсивному удару.*

Следите за тем, чтобы рукоятки устройства были сухими, чистыми, не загрязненными маслом и смазочными материалами. Скользящая рукоятка, может быть причиной потери контроля за инструментом.

Цепная пила предназначена только для пиления

древесины. Запрещается использовать цепную пилу не по назначению, например, для пиления пластмасс, каменной кладки или не деревянных строительных материалов. *Использование цепной пилы не по назначению может привести к возникновению опасной ситуации.*

4 РЕВЕРСИВНЫЙ УДАР И ДЕЙСТВИЯ

ОПЕРАТОРА ПО ЕГО ПРЕДОТВРАЩЕНИЮ

Реверсивный удар может возникнуть, когда пильная цепь или конец пильной шины прикасается к материалу или когда при пилении древесина сжимается и защемляет шину цепной пилы. Соприкосновение пилы и материала в некоторых случаях может вызвать внезапный удар в направлении, противоположном ходу пилы, откидывание пильной шины вверх и назад, в направлении оператора. Заклинивание цепи пилы вдоль верхней части пильной шины может привести к неконтролируемому резкому перемещению пильной шины в направлении к оператору.

Любое из этих действий пилы может привести к потере управления, что может стать причиной серьезного травмирования. Не полагайтесь только на встроенные в пилу предохранительные устройства. При работе с цепной пилой оператор должен принять определенные меры для того, чтобы процесс распила не привел к возникновению несчастного случая или травмы. Реверсивный удар является результатом неправильного использования пилы и / или условий эксплуатации, и его можно избежать, если принять надлежащие меры предосторожности, указанные ниже:

Держите пилу крепко, двумя руками, обхватив ее рукоятки всеми пальцами руки. Расположите части тела и руки таким образом, чтобы эффективно противодействовать реверсивному удару.

Оператор может предотвратить реверсивный удар, приняв соответствующие меры. Следите за тем, чтобы пила надежно удерживалась обеими руками. **Не прикладывайте чрезмерных усилий и не выполняйте распил древесины на уровне выше плеч.** Это поможет предотвратить непреднамеренное соприкосновение с пильной цепью и позволит лучше управлять цепной пилой в непредвиденных ситуациях.

Используйте для замены изношенных только оригинальные шины и цепи. Неправильно выбранные для замены шины и цепи могут стать причиной обрыва цепи и / или реверсивного удара. **Выполняйте указания производителя по заточке и техническому обслуживанию цепной пилы.** Уменьшение высоты просвета между режущими кромками пильной цепи может привести к увеличению риска получения реверсивного удара.

5 СИМВОЛЫ

На данном устройстве могут быть размещены некоторые из следующих символов. Необходимо ознакомиться с ними и понять их значение. Эта информация повысит качество вашей работы с устройством и сделает ее более безопасной.



СИМВОЛ	ОБОЗНАЧЕНИЕ/ ОБЪЯСНЕНИЕ
	Постоянный ток - Тип или характеристика тока.
	Обозначения, относящиеся к безопасности оператора.
	Перед использованием устройства внимательно прочтите все инструкции, придерживайтесь инструкций и правил по технике безопасности.
	Используйте защитные очки и наушники.
	Не подвергайте устройство воздействию влаги (дождя).
	Избегайте контакта с носком пильной шины.
	Держите устройство двумя руками.
	ВНИМАНИЕ! Будьте осторожны, возможность возникновения реверсивного удара
	Используйте защитные перчатки.
	Не подпускайте посторонних, в особенности детей и домашних животных, ближе, чем на 15 м. к рабочей зоне.

6 СИМВОЛЫ РИСКА

Нижеприведенные сигнальные слова и объяснения предназначены для разъяснения рисков, которые может повлечь за собой использование данного продукта.

Символ	Сигнальное слово	Объяснение
	ОПАСНОСТЬ	Указывает на чрезвычайно опасную ситуацию, которая, если ее не предотвратить, может послужить причиной смертельного случая или жизненно опасной травмы.
	ПРЕДУПРЕЖДЕНИЕ	Указывает на возможно опасную ситуацию, которая, если ее не предотвратить, может стать причиной смертельного случая или жизненно опасной травмы.
	ВНИМАНИЕ	Указывает на возможно опасную ситуацию, которая, если ее не предотвратить, может стать причиной умеренно опасной травмы или травмы средней тяжести.
	ВНИМАНИЕ	(Без символа предупреждения об опасности) Указывает на ситуацию, которая может стать причиной возникновения повреждения оборудования или материалов.

7 УТИЛИЗАЦИЯ

	<p>Отдельный сбор отходов. Данное устройство не предназначено для утилизации в числе обычных бытовых отходов. Поэтому, если возникает необходимость в замене устройства или утилизации (когда в его использовании больше нет необходимости), не следует размещать его среди обычных бытовых отходов. Данное устройство должно утилизироваться отдельно. Отдельный сбор использованных устройств и упаковки позволит отправить материалы на переработку для повторного применения. Использование переработанных материалов помогает предотвратить загрязнение окружающей среды и снижает требования к исходным материалам.</p> <p>По истечении срока годности аккумуляторы необходимо утилизировать с соблюдением определенных мер предосторожности для окружающей среды. Аккумулятор содержит материалы, представляющие опасность как для людей, так и для окружающей среды. В связи с этим необходимо обеспечить удаление и утилизацию данных материалов на специальном оборудовании, предназначенном для переработки литий-ионных аккумуляторов.</p>
	
	

8 СБОРКА

	ПРЕДУПРЕЖДЕНИЕ
Не используйте не рекомендованные для данного устройства комплектующие детали и запасные части.	

	ПРЕДУПРЕЖДЕНИЕ
Перед сборкой устройства извлеките из него аккумуляторную батарею	

8.1 РАСПАКОВКА УСТРОЙСТВА

	ПРЕДУПРЕЖДЕНИЕ
Перед использованием удостоверьтесь, что сборка устройства произведена правильно.	

	ПРЕДУПРЕЖДЕНИЕ
<ul style="list-style-type: none">• Не работайте с устройством, если его детали имеют повреждения.• Не используйте устройство в случае отсутствия каких-либо штатных деталей.• В случае повреждения или отсутствия каких-либо деталей, обратитесь в Авторизованный Сервисный Центр.	

1. Откройте упаковку.
2. Прочтите документацию, находящуюся внутри коробки.
3. Извлеките из коробки все штатные детали.
4. Извлеките устройство из коробки.
5. Утилизируйте упаковку и коробку в соответствии с местным законодательством.

8.2 ДОБАВЛЕНИЕ СМАЗКИ ДЛЯ ШИНЫ И ЦЕПИ

Проверьте количество масла в масляном бачке устройства. Если уровень масла низкий, добавьте масло в бачок.

	ВАЖНО
Используйте только подходящие по характеристикам масло для смазки шины и цепи.	

	ПРИМЕЧАНИЕ
Смазка для шины и цепи не входит в комплект поставки.	

1. Открутите и снимите крышку с масляного резервуара.
2. Добавьте масло в масляный резервуар.
3. Проверьте индикатор уровня масла для того, чтобы убедиться в отсутствии загрязнений в масляном резервуаре во время добавления масла.
4. Закройте крышку масляного резервуара.
5. Закрутите крышку.

	ВАЖНО
Не используйте загрязненное масло или масло с элементами иных жидкостей. Использование такого масла может привести к повреждению шины или цепи.	

8.3 СБОРКА ПИЛЬНОЙ ШИНЫ И ЦЕПИ

Рисунок 1-7

1. Открутите корпусную панель, повернув регулятор натяжителя цепи против часовой стрелки.
2. Снимите корпусную панель.
3. Поместите звенья а цепи в пазы. шины
4. Направление Резцов цепи должно соответствовать направлению движения цепи.
5. Установите цепь в требуемое положение и убедитесь, что свободная петля из звеньев цепи находится сзади пильной шины.
6. Удерживая цепь и шину, разместите их на пилц
7. Разместите цепную петлю вокруг звездочки.
8. Убедитесь, что отверстие под шпильку натяжения цепи на пильной шине соответствует положению крепежного болта натяжителя.
9. Установите корпусную панель.
10. Натяните цепь. Обратитесь к пункту *Регулировка натяжения цепи*.
11. Зафиксируйте панель с помощью регулятора.

	ПРИМЕЧАНИЕ
При установке новой цепи протестируйте ее в течение 2-3 минут. После первого использования цепь удлинится. Проверьте натяжение и отрегулируйте натяжение цепи.	

8.4 УСТАНОВКА АККУМУЛЯТОРНОЙ БАТАРЕИ

Рисунок 2

 ПРЕДУПРЕЖДЕНИЕ
<ul style="list-style-type: none">• Замените аккумуляторную батарею или зарядное устройство в случае их повреждения.• Перед установкой аккумуляторной батареи убедитесь, что двигатель устройства остановлен, и что устройство находится в выключенном состоянии.• Перед установкой аккумуляторной батареи внимательно прочтите соответствующие инструкции, приложенные к аккумуляторной батарее и зарядному устройству.

1. Совместите клеммы аккумуляторной батареи и батарееприемника.
2. Перед началом использования устройства убедитесь, что аккумуляторная батарея плотно зафиксирована в батарееприемнике.
3. Зафиксируйте аккумуляторную батарею в батарееприемнике до щелчка, означающего, что аккумуляторная батарея расположена на штатном месте.

8.5 ИЗВЛЕЧЕНИЕ АККУМУЛЯТОРНОЙ БАТАРЕИ

Рисунок 2

1. Зажмите и держите кнопку фиксации аккумуляторной батареи.
2. Извлеките аккумуляторную батарею из устройства.

9 ЭКСПЛУАТАЦИЯ

 ПРИМЕЧАНИЕ
При перемещении устройства извлеките аккумуляторную батарею из устройства .

 ВАЖНО
Перед каждым использованием устройства проверяйте натяжение цепи.

11.1 ПРОВЕРКА СМАЗКИ ЦЕПИ

 ПРИМЕЧАНИЕ
Не используйте устройство без достаточной смазки. цепи

 ПРИМЕЧАНИЕ
Для проведения смазки пильной цепи а также перед каждым использованием дайте устройству проработать в течение 2-3 минут в режиме холостого хода.

Рисунок 1

1. Проверьте уровень масла используя соответствующий индикатору. бачка
2. При необходимости добавьте масло. в бачок

9.2 УДЕРЖАНИЕ УСТРОЙСТВА

Рисунок 8

1. Зона обхвата расположена в 100 мм за кнопкой блокировки.

2. Держите цепную пилу правой рукой за опорную рукоять, а левой рукой за переднюю рукоять. Всегда используйте обе руки для удержания устройства.
3. Держите устройство за рукояти, обхватив их всеми пальцами руки.
4. Убедитесь, что левая рука держит переднюю рукоять и ваш большой палец находится под рукоятью.

9.3 ЗАПУСК УСТРОЙСТВА

Рисунок 1

1. Нажмите кнопку блокировки.
2. Нажмите курковый выключатель, удерживая нажатой кнопку блокировки.
3. Отпустите кнопку блокировки

 ВАЖНО
Для запуска устройства тормоз цепи должен быть отключен. Для включения тормоза сдвиньте вперед защитное экран у передней рукояти/тормоза цепи.

9.4 ОСТАНОВКА УСТРОЙСТВА

Рисунок 1

1. Отпустите курковый выключатель для остановки устройства.

9.5 ЭКСПЛУАТАЦИЯ ТОРМОЗА ПИЛЬНОЙ ЦЕПИ

 ПРЕДУПРЕЖДЕНИЕ
Избегайте контакта частей тела с пильной цепью.

Рисунок 22

1. Запустите устройство.
2. Потяните защитный экран левой рукой по направлению к передней рукояти для разблокировки тормоза пильной цепи.
3. Толкните защитный экран в сторону шины для активации тормоза пильной цепи.
4. При возникновении следующих проблем обратитесь в авторизованный сервисный центр:
 - тормоз пильной цепи останавливает цепь с задержкой.
 - тормоз пильной цепи не отключается .

9.6 ВАЛКА ДЕРЕВА

Рисунок 9-10

При первом использовании рекомендуется (стандартная практика), разрезать бревна на пильных козлах или раме. Перед началом валки деревьев убедитесь, что

- Минимальное расстояние между зонами распиловки и падения в два раза больше высоты дерева.
- Оператор ознакомлен с правилами безопасной эксплуатации устройства
- Деревья предназначенные к спиливанию находятся на безопасном расстоянии от прохождения линий энергоснабжения . Не допускайте

- повреждений линии электропередач. Если деревья касаются линий электропитания, немедленно уведомяте об этом энергоснабжающую компанию.
- Помните о технике безопасности оператора
- Оператор не должен находиться в опасной зоне, например, в нижней части склона.
- Оператору должны быть доступны пути эвакуации в направлении, противоположном направлению валки, и в обе стороны от него. Направление падения зависит от
 - Естественного наклона дерева.
 - Расположения больших ветвей.
 - Направления ветра.
 - На дереве отсутствует грязь, камни, отслоившаяся кора, гвозди и крюки.
- Сделайте нижний пропил для формирования выреза. Убедитесь, что пропил сделан на глубину**
 - 1/3 диаметра дерева.
 - Перпендикулярно направлению падения.

ВНИМАНИЕ

Нижний пропил выреза поможет избежать заклинивания цепи пилы или пильной шины при создании второго пропила.

- Выполните валочный пропил как минимум на 50 мм выше нижнего края углового выреза. Убедитесь в том, что этот пропил**
 - Сделан параллельно нижнему пропилу выреза.
 - Оставьте достаточную часть ствола, чтобы образовался своеобразный шарнир, который предотвратит скручивание дерева и его падение в неправильном направлении.

Когда валочный пропил приближается к шарниру дерево падает. Остановите выполнение валочного пропила, если дерево

 - Не падает в требуемом направлении или
 - Двигается назад и вперед и заклинивает цепь.
- Используйте валочный клин для раздвигания пропила и дайте дереву упасть в правильном направлении.**
- Когда дерево начинает падать**
 - Извлеките шину цепной пилы из пропила.
 - Остановите устройство.
 - Опустите устройство вниз.
 - Покиньте зону используя пути эвакуации. Будьте готовы к падению верхних веток, смотрите под ноги.

9.7 ОБРЕЗКА ВЕТОК ДЕРЕВА

Рисунок 11

Обрезка веток – это удаление ветвей с поваленного дерева.

- Оставьте большие нижние ветки, чтобы ствол не лежал на земле.
- Обрезайте небольшие ветки одним проходом пилы
- Обрезайте ветки с приложением усилия снизу вверх.
- Оставьте большие нижние ветки в качестве опоры, пока ствол не будет распилен.

9.8 РАСПИЛОВКА БРЕВНА

Рисунок 12-15

Распиловка означает разрезание бревна на части требуемой длины. Сохраняйте равновесие. Если это возможно, бревно должно быть поднято и подперто ветками, чурками или подпорками.

- Если бревно имеет опору по всей длине, распилите его части, начиная с верхних частей дерева .
- Если бревно имеет опору с одной стороны
 - Пропилите его в первый раз на 1/3 толщины снизу.
 - Выполните второй пропил сверху, чтобы завершить распил.
- Если бревно имеет опору с двух сторон
 - Пропилите его в первый раз на 1/3 толщины сверху.
 - Выполните второй пропил на 2/3 снизу, чтобы завершить распил.
- Если распил бревна выполняется на склоне
 - Станьте на склоне выше ствола дерева .
 - Контролируйте работу цепной пилы.
 - Держите пилу крепко за штатные ручки.
 - Ослабьте давление на пилу в конце процесса распила.



ПРИМЕЧАНИЕ

Следите за тем, чтобы цепь не касалась земли.

- Когда распил бревна закончен
 - Отпустите спусковой крючок.
 - Полностью остановите цепную пилу.
 - При перемещении между деревьями останавливайте двигатель пилы.

10 ТЕХНИЧЕСКОЕ ОБСЛУЖИВАНИЕ



ВНИМАНИЕ

Не допускайте, чтобы тормозные жидкости, бензин, материалы на основе нефти попадали на пластмассовые детали. Химические вещества могут привести к повреждению пластмассовых деталей и сделать устройство непригодным для эксплуатации.



ВНИМАНИЕ

Не используйте сильные растворители или моющие средства для очистки пластмассового корпуса или компонентов.



ПРЕДУПРЕЖДЕНИЕ

Перед началом технического обслуживания извлеките аккумуляторную батарею

10.1 РЕГУЛИРОВКА НАТЯЖЕНИЯ ЦЕПИ

Рисунок 2-7

Чем больше используется пила, тем длиннее становится ее цепь. Поэтому очень важно постоянно проводить регулировку цепи, чтобы устранить ее провисание. Натягивайте цепь как можно сильнее, но не до такой степени, чтобы вы не могли свободно потянуть ее рукой.

⚠ ПРЕДУПРЕЖДЕНИЕ

Провисшая цепь может сойти с шины и в этом случае быть причиной серьезной травмы .

⚠ ВНИМАНИЕ

Прикасайтесь к цепи вольно предварительно надев защитные перчатки.

1. Остановите устройство.
2. Поверните регулятор цепи против часовой стрелки.

i ПРИМЕЧАНИЕ

Нет необходимости снимать корпусную панель чтобы отрегулировать натяжение цепи.

3. Поверните регулятор натяжения цепи по часовой стрелке, чтобы увеличить натяжение.
4. Поверните регулятор натяжения цепи против часовой стрелки, чтобы уменьшить натяжение
5. Когда цепь натянута так, как нужно, зафиксируйте лицевую панель крепежом.
6. Проверьте чтобы звенья цепи были равномерно распределены по всей поверхности пильной шины . Расстояние между пильной шиной и цепью должно составлять от 3 до 4 мм.

10.2 ЗАТОЧКА РЕЗЦОВ

В случае затруднения при проникновении цепи в древесину следует выполнить заточку резцов следующим образом.

i ПРИМЕЧАНИЕ

Рекомендуется, чтобы работы по заточке резцов выполнял представитель сервисного центра с помощью электрического точильного аппарата.

Рисунок 16-19

1. Натяните цепь.
2. Заточите кромки резцов с помощью круглого напильника диаметром 5/32 (4 мм).
3. Заточите верхнюю пластину, боковую пластину и гребень с помощью плоского напильника.
4. Заточите все резцы до требуемых углов и одинаковой длины.

i ПРИМЕЧАНИЕ

Во время процесса

- Держите напильник горизонтально затачиваемой поверхности.
- Используйте среднюю часть напильника для заточки.
- Выполняйте заточку поверхности, прилагая краткосрочное, но значительное усилие.
- Поднимайте напильник при каждом возвратном движении.
- Затачивайте резцы с одной стороны и затем переходите ко второй стороне.

Замените цепь, если:

- Длина режущей кромки менее 5 мм.
- Между приводными передаточными звеньями и заклепками слишком большое расстояние.
- Скорость распила низкая.
- Заточите цепь несколько раз, если скорость резки не увеличилась. Цепь изношена.

10.3 ТЕХОБСЛУЖИВАНИЕ ПИЛЬНОЙ ШИНЫ

Рисунок 20-21

i ПРИМЕЧАНИЕ

Периодически изменяйте положение шины - это обеспечивает ее равномерный износ.

1. Регулярно вносите смазку в ведущую звездочку с помощью шприца (не входит в комплект поставки).
2. Очистите пазы шины с помощью чистящего крючка (не входит в комплект поставки).
3. Прочистите отверстия для смазки.
4. Удалите зазубрины на кромках и выровняйте их с помощью плоского напильника.

Замените шину если:

- Паз не соответствует высоте приводных передаточных звеньев .
- Внутренняя часть пильной шины изношена или цепь имеет неравномерный износ с одной стороны.

11 ТРАНСПОРТИРОВКА И ХРАНЕНИЕ

Перед перемещением устройства всегда

- Вынимайте аккумуляторный блок из устройства.
- Держите руки вдали от кнопки блокировки.
- Наденьте чехол на пильную шину и цепь. Перед перемещением устройства на хранение извлеките из батарейного приемника аккумуляторную батарею
- .
- Убедитесь, что место хранения
 - Недоступно для детей.
 - Не содержит веществ которые могут вызвать коррозию (таких как садовые химикаты , масла и соединения на основе нефти продуктов) .

c

12 ВЫЯВЛЕНИЕ И УСТРАНЕНИЕ НЕИСПРАВНОСТЕЙ

Проблема	Возможная причина	Решение
Пильная шина и цепь нагрелись и выделяют дым.	Цепь сильно натянута.	Отрегулируйте натяжение цепи.
	Масляный резервуар пустой.	Добавьте масло в бачок.
	Загрязнение вызывает блокировку выпускного отверстия.	Снимите пильную шину и прочистите выпускное отверстие.
	Загрязнение вызывает блокировку масляного резервуара.	Прочистите масляный резервуар. Залейте новое масло.
	Загрязнение вызывает блокировку пильной шины и .	Прочистите пильную шину от загрязнений и .
	Загрязнение вызывает блокировку ведущей звездочки.	Прочистите ведущую звездочку и
Двигатель работает, но цепь не вращается.	Цепь сильно натянута.	Отрегулируйте натяжение цепи.
	Пильная шина и цепь повреждены.	Замените пильную шину и цепь при необходимости.
	Двигатель поврежден.	<ol style="list-style-type: none"> 1. Выньте аккумулятор из устройства. 2. Снимите корпусную панель . 3. Снимите шину и пильную цепь. 4. Прочистите устройство. 5. Установите аккумуляторный блок и запустите устройство. <p>Если звездочка вращается, это означает, что двигатель работает правильно. Если звездочка не вращается, обратитесь в сервисный центр.</p>

Проблема	Возможная причина	Решение
Двигатель работает и цепь вращается, но цепь не режет.	Цепь затупилась.	Заточите или замените пильную цепь.
	Цепь вращается в неправильном направлении.	Поверните цепную петлю в другую сторону.
	Цепь сильно натянута или излишне свободна	Отрегулируйте натяжение цепи.
Устройство не запускается.	Цепной тормоз заблокировал цепь.	Потяните защитный экран в направлении фронтальной рукоятки для разблокировки цепи
	Клеммы батареи не правильно соединены.	Убедитесь, что фиксатор аккумуляторной батареи защелкнулся при установке аккумулятора.
	Заряд аккумулятора низкий.	Зарядите аккумулятор.
	Кнопка блокировки и курковый выключатель не нажаты одновременно.	<ol style="list-style-type: none"> 1. Нажмите кнопку блокировки и удерживайте ее в нажатом состоянии. 2. Нажмите курковый выключатель для запуска устройства.
	Аккумуляторная батарея слишком горячая или слишком холодная.	Обратитесь к руководству по эксплуатации аккумуляторной батареи и зарядного устройства.
	Двигатель работает, но цепь неправильно обрезает, или двигатель останавливается после, примерно, 3 секунд.	Сработала защита электронной платы.
Аккумуляторная батарея не заряжена.		Зарядите аккумуляторную батарею. Обратитесь к инструкции по эксплуатации аккумулятора и зарядного устройства для правильной процедуры зарядки.
Цепь не смазана маслом.		Нанесение масла на цепь снижает трение. Не позволяйте пильной шине и цепи работать с недостаточным количеством смазки.
Излишне высокая или низкая температура окружающей среды		Заряжайте батарею в теплом помещении при низких температурах окружающей среды, При перегреве батареи дайте ей остыть .

13 ТЕХНИЧЕСКИЕ ДАННЫЕ

Напряжение	40 В постоянного тока
Скорость вращения без нагрузки	12 м/с
Длина пильной шины	254 мм
Остановка цепи	< 0.15 с
Емкость масляного резервуара цепи	120 мл
Вес (без аккумуляторного блока)	2.4 кг
Измеренный уровень звукового давления	$L_{pA} = 84.0 \text{ дБ(А)}$, $K_{pA} = 3 \text{ дБ(А)}$
Гарантированный уровень мощности звука	$L_{wA,d} = 102 \text{ дБ(А)}$
Уровень вибрации	< 4.4 м/с ² , К = 1.5 м/с ²
Цепь	25AP058X
Пильная шина	100SDAA041
АКБ	G40B2/G40B25/G40B4/G40B5/G40B6 и другие модели серии BAF
Зарядное устройство	G40C и другие модели серии CAF

14 ГАРАНТИЙНЫЕ ОБЯЗАТЕЛЬСТВА

Срок гарантийного обслуживания на инструменты ТМ GREENWORKS составляет:

- 3 года (36 месяцев) для изделий и зарядных устройств используемых владельцами для личных (некоммерческих) нужд;
 - 2 года для аккумуляторных батарей, используемых владельцами для личных (некоммерческих) нужд;
 - 1 год (12 месяцев) для всей профессиональной техники серии 82В), используемых в коммерческих целях и объемах;
- Гарантийный срок исчисляется с даты продажи товара через розничную торговую сеть официальных дистрибуторов. Эта дата указана в кассовом чеке или гарантийном талоне, подтверждающем факт приобретения инструмента, зарядного устройства или АКБ. В случае устранения недостатков в течение гарантийного срока, гарантийный срок продлевается на период, в течение которого он не использовался потребителем. Гарантийные обязательства не подлежат передаче третьим лицам. ОГРАНИЧЕНИЯ. Гарантийное обслуживание покрывает дефекты, связанные с качеством материалов и заводской сборки инструментов ТМ GREENWORKS. Гарантийное обслуживание распространяется на инструменты, завезенные на территорию РФ начиная с 2015 года, через ООО «ГРИНВОРКСТУЛЗ», имеющие Гарантийный Талон или товарный чек, позволяющий произвести идентификацию изделия по модели, серийному номеру, коду, дате производства и дате продажи.

Гарантия Производителя не распространяется на следующие случаи:

1. Неисправности инструмента, возникшие в результате естественного износа изделия, его узлов, механизмов, а также принадлежностей, таких как: электрические кабели, ножи и режущие полотна, приводные ремни, фильтры, угольные щетки, зажимные устройства и держатели;
2. Механические повреждения, вызванные нарушением правил эксплуатации или хранения, оговорённых в Инструкции по эксплуатации;
3. Повреждения, возникшие вследствие ненадлежащего использования инструмента (использование не по назначению);
4. Повреждения, появившиеся результате перегрева, перегрузки, механических воздействий, проникновения в корпус инструмента атмосферных осадков, жидкостей, насекомых или веществ, не являющихся отходами, сопровождающими его применение по назначению (стружка, опилки);
5. Повреждения, возникшие в результате перегрузки инструмента, повлекшей одновременный выход из строя 2-х и более компонентов (ротор и статор, электродвигатель и другие узлы или детали). К безусловным признакам перегрузки изделия относятся, помимо прочих, появление:цветов

6. Повреждения, возникшие из-за несоблюдения сроков технического обслуживания, указанных в Инструкции по эксплуатации;
 7. Повреждения, возникшие из-за несоответствия параметров питающей электросети требованиям к электросети, указанным на инструменте;
 8. Повреждения, вызванные очисткой инструментов с использованием химически агрессивных жидкостей;
 9. Инструменты, прошедшие обслуживание или ремонт вне авторизованного сервисного центра (АСЦ) GREENWORKS TOOLS;
 10. Повреждения, появившиеся в результате самостоятельной модификации или вскрытия инструмента вне АСЦ;
 11. Ремонт, произведенный с использованием запчастей, сменных деталей или дополнительных компонентов, которые не поставляются ООО «ГРИНВОРКСТУЛС» или не одобрены к использованию этой компанией, а также на повреждения, появившиеся в результате использования неоригинальных запчастей;
- ГАРАНТИЙНОЕ ОБСЛУЖИВАНИЕ.** Для устранения неисправности, возникшей в течение гарантийного срока, Вы можете обратиться в авторизованный сервисный центр (АСЦ) GREENWORKS или к официальному дистрибьютору компании, указанному в Инструкции, а также на сайте www.Greenworkstools.ru. Основанием для предоставления услуги по гарантийному обслуживанию в рамках данных гарантийных обязательств является правильно оформленный гарантийный талон, содержащий информацию об артикуле, серийном номере, дате продажи инструмента, заверенный подписью и печатью Продавца. Если будет установлено, что поломка инструмента связана с нарушением гарантийных условий производителя, то Вам будет предложено произвести платное обслуживание в одном из АСЦ GREENWORKS
- Настоящие гарантийные обязательства подлежат периодическим обновлениям, чтобы соответствовать новой продукции компании. Копия последней редакции гарантийных обязательств будет доступна на сайте www.greenworkstools.eu и на русскоязычной версии сайта www.greenworkstools.ru.
- Официальный Сервисный Партнер ТМ GREENWORKS TOOLS в России – ООО «Фирма Технопарк»: Адрес: Российская Федерация, г. Москва, улица Гвардейская, дом 3, корпус 1. Горячая линия: 8-800- 700- 65-25.

побежалости, деформации или оплавления деталей и узлов изделия, потемнения или обугливания изоляции, повреждения проводов электродвигателя под воздействием высокой температуры;